



**РФСО «ФЕДЕРАЦИЯ ВОСТОЧНОГО БОЕВОГО  
ЕДИНОБОРСТВА ПЕРМСКОГО КРАЯ»**

614022, Г. Пермь, ул. Мира, 27-16, тел. (342) 284-93-27

**ГОРОДСКИЕ СОРЕВНОВАНИЯ НА ПРИЗЫ ДЕДА МОРОЗА  
по восточному боевому единоборству (сётокан),  
03 декабря 2022 года, г. Пермь**

**ВЫПИСКА ИЗ СВОДНОГО ПРОТОКОЛА**

**Мальчики 10 лет, СЁТОКАН-КАТА-ОДИНОЧНЫЕ**

|         |                     |                           |
|---------|---------------------|---------------------------|
| 1 место | Кореновский Дмитрий | г. Пермь (Перетьяко И.В.) |
| 2 место | Патрушев Елисей     | г. Пермь (Вотьяков М.Д.)  |
| 3 место | Сунцов Демид        | г. Пермь (Жужгов В.А.)    |
| 3 место | Полетаев Илья       | г. Пермь (Еманов М.О.)    |

**Мальчики 11 лет, СЁТОКАН-КАТА-ОДИНОЧНЫЕ**

|         |                   |                          |
|---------|-------------------|--------------------------|
| 1 место | Чернышов Никита   | г. Пермь (Вотьяков М.Д.) |
| 2 место | Огородников Вадим | г. Пермь (Вотьяков М.Д.) |
| 3 место | Мещеряков Максим  | г. Пермь (Вотьяков М.Д.) |
| 3 место | Попов Артем       | г. Пермь (Вотьяков М.Д.) |

**Девочки 10 лет, СЁТОКАН-КАТА-ОДИНОЧНЫЕ**

|         |                   |                          |
|---------|-------------------|--------------------------|
| 1 место | Торлопова Полина  | г. Пермь (Вотьяков М.Д.) |
| 2 место | Дорошенко Алиса   | г. Пермь (Вотьяков М.Д.) |
| 3 место | Драничникова Алла | г. Пермь (Вотьяков М.Д.) |
| 3 место | Тренина Софья     | г. Пермь (Козлов Е.А.)   |

**Девочки 11 лет, СЁТОКАН-КАТА-ОДИНОЧНЫЕ**

|         |                  |                             |
|---------|------------------|-----------------------------|
| 1 место | Щелконогова Анна | г. Пермь (Козлов Е.А.)      |
| 2 место | Морозова Полина  | г. Пермь (Кондратьев И.В.)  |
| 3 место | Садырина Злата   | г. Пермь (Козлов Е.А.)      |
| 3 место | Шушакова Полина  | г. Пермь (Застрожный Ал.С.) |

Главный судья

Главный секретарь



Г.К. Корчагин

И.А. Сухорученков



**РФСО «ФЕДЕРАЦИЯ ВОСТОЧНОГО БОЕВОГО  
ЕДИНОБОРСТВА ПЕРМСКОГО КРАЯ»**

614022, Г. Пермь, ул. Мира, 27-16, тел. (342) 284-93-27

**ГОРОДСКИЕ СОРЕВНОВАНИЯ НА ПРИЗЫ ДЕДА МОРОЗА  
по восточному боевому единоборству (сётокан),  
03 декабря 2022 года, г. Пермь**

**ВЫПИСКА ИЗ СВОДНОГО ПРОТОКОЛА**

**Мальчики 11 лет, СЁТОКАН-КУМИТЕ**

|         |                  |                          |
|---------|------------------|--------------------------|
| 1 место | Чупин Георгий    | г. Пермь (Гирь Т.В.)     |
| 2 место | Зотов Александр  | г. Пермь (Ханецкий Е.Е.) |
| 3 место | Космовский Дамир | г. Пермь (Ханецкий Е.Е.) |
| 3 место | Федосеев Денис   | г. Пермь (Ханецкий Е.Е.) |

**Девочки 11 лет, СЁТОКАН-КУМИТЕ**

|         |                  |                            |
|---------|------------------|----------------------------|
| 1 место | Щелконогова Анна | г. Пермь (Козлов Е.А.)     |
| 2 место | Морозова Полина  | г. Пермь (Кондратьев И.В.) |
| 3 место | Садырина Злата   | г. Пермь (Козлов Е.А.)     |
| 3 место | Мусалева Диана   | г. Пермь (Ханецкий Е.Е.)   |

Главный судья

Главный секретарь



Г.К. Корчагин

И.А. Сухорученков

Девочки 11 лет СЁТОКАН - КУМИТЕ

Подгруппа А

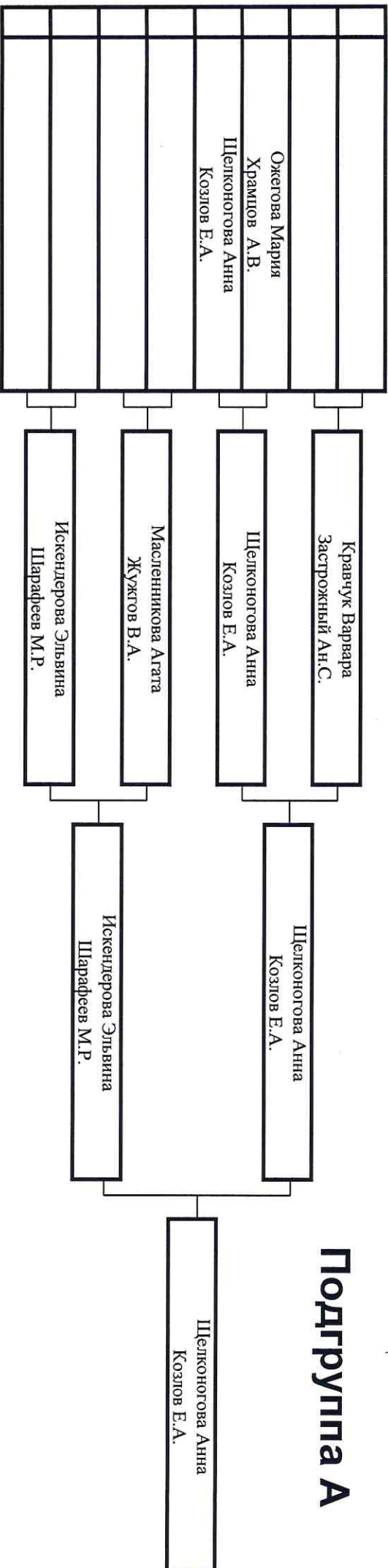

Подгруппа В

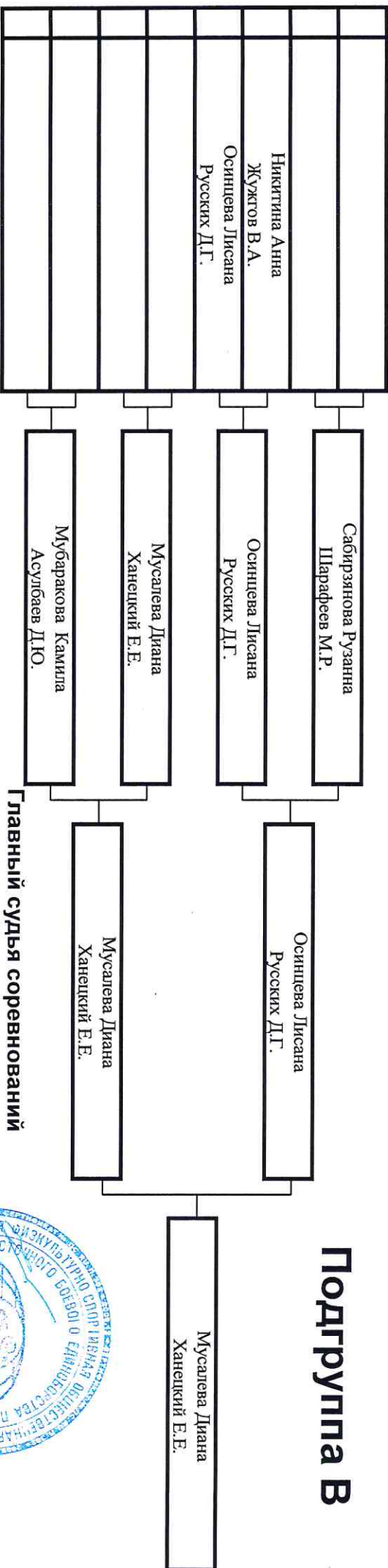

Главный судья соревнований

Главный секретарь



Девочки 11 лет СЁТОКАН - КУМИТЕ

**Подгруппа С**

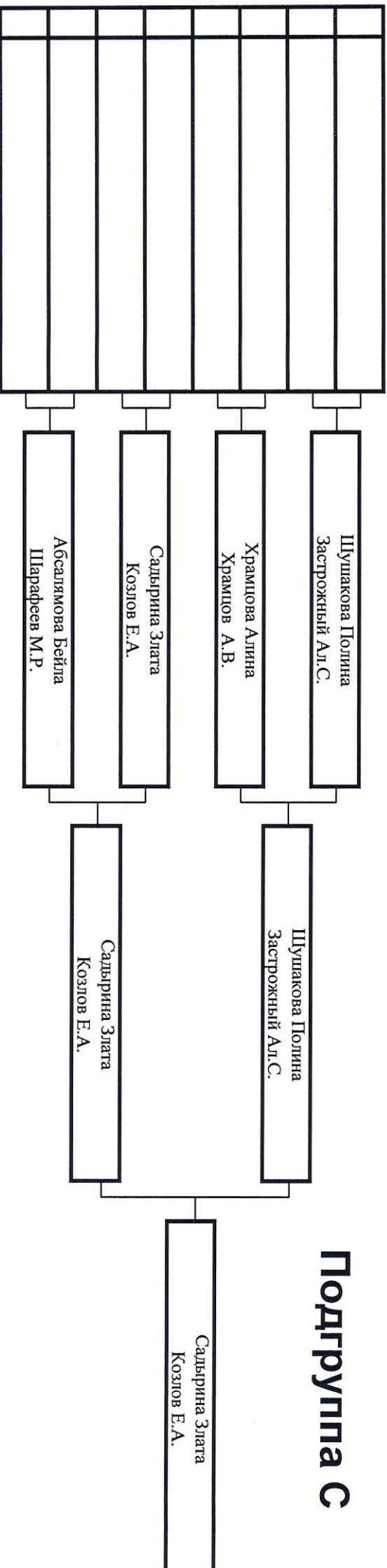

**Подгруппа Д**

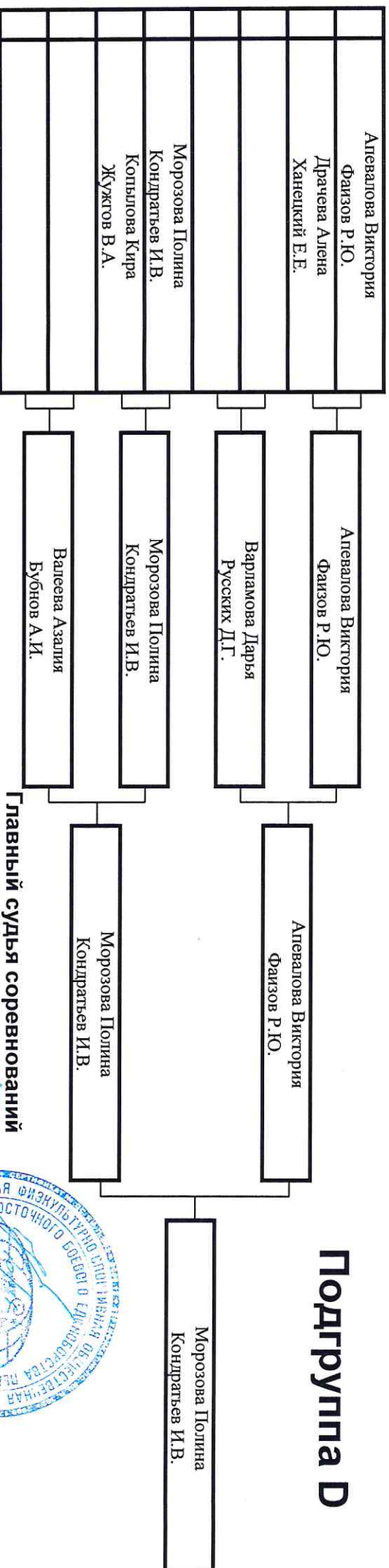

Главный судья соревнований

Главный секретарь



Девочки 11 лет СЁТОКАН - КУМИТЕ

## ПОЛУФИНАЛЫ И ФИНАЛ

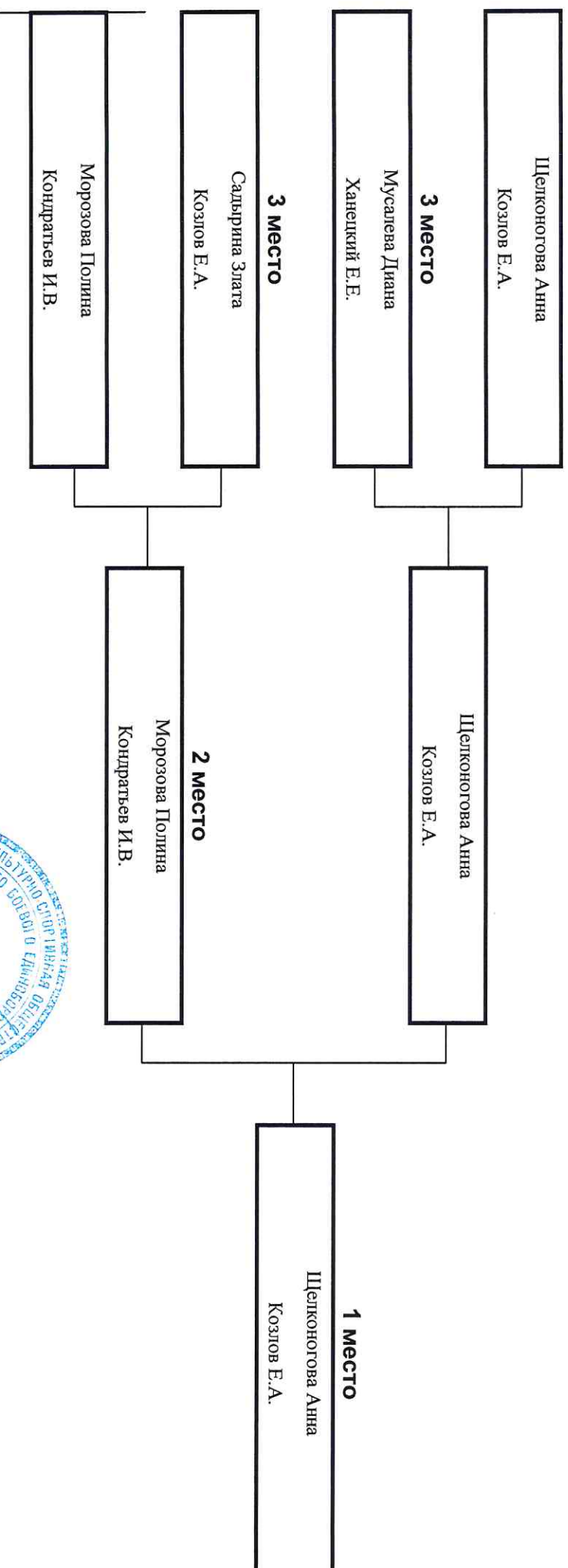

Главный судья соревнований

Главный секретарь соревнований



ФЕДЕРАЦИЯ ВОСТОЧНОГО ВОЕВОГО  
ЕДИНОБОРСТВА ПЕРМСКОГО КРАЯ

ГОРОДСКИЕ СОРЕВНОВАНИЯ НА ПРИЗЫ ДЕДА МОРОЗА ПО  
ВОСТОЧНОМУ БОЕВОМУ ЕДИНОБОРСТВУ (СЁТОКАН)

3 ДЕКАБРЯ 2022  
Г. ПЕРМЬ

Мальчики 11 лет СЁТОКАН - КУМИТЕ

**Подгруппа А**

Зотов Александр  
Ханецкий Е.Е.

Зотов Александр  
Ханецкий Е.Е.

Зотов Александр  
Ханецкий Е.Е.

Буланов Антон  
Застрожный Ан.С.

Копылов Лев  
Жужтов В.А.  
Буланов Антон  
Застрожный Ан.С.  
Казарян Марк  
Гирь Т.В.

Гуляев Матвей  
Шардаков А.М.

Гуляев Матвей  
Шардаков А.М.

Гуляев Матвей  
Шардаков А.М.

Баллок Егор  
Жужтов В.А.  
Мальшаков Матвей  
Русских Д.Г.

Баллок Егор  
Жужтов В.А.

**Подгруппа В**

Федосеев Денис  
Ханецкий Е.Е.

Рудяков Василий  
Гирь Т.В.

Аюпов Булат  
Файзов Р.Ю.

Аюпов Булат  
Файзов Р.Ю.

Табанakov Владимир  
Кондратьев И.В.  
Ефремов Артем  
Жужтов В.А.  
Мамаралиев Ариет  
Гирь Т.В.

Ефремов Артем  
Жужтов В.А.

Федосеев Денис  
Ханецкий Е.Е.

Федосеев Денис  
Ханецкий Е.Е.  
Ильин Константин  
Дементьева Е.Ю.

Федосеев Денис  
Ханецкий Е.Е.

Главный судья соревнований

Главный секретарь



ФЕДЕРАЦИЯ ВОСТОЧНОГО БОЕВОГО  
ЕДИНОБОРСТВА ПЕРМСКОГО КРАЯ

ГОРОДСКИЕ СОРЕВНОВАНИЯ НА ПРИЗЫ ДЕДА МОРОЗА ПО  
ВОСТОЧНОМУ БОЕВОМУ ЕДИНОБОРСТВУ (СЁТОКАН)

3 ДЕКАБРЯ 2022  
Г. ПЕРМЬ

Мальчики 11 лет СЁТОКАН - КУМИТЕ

Подгруппа С

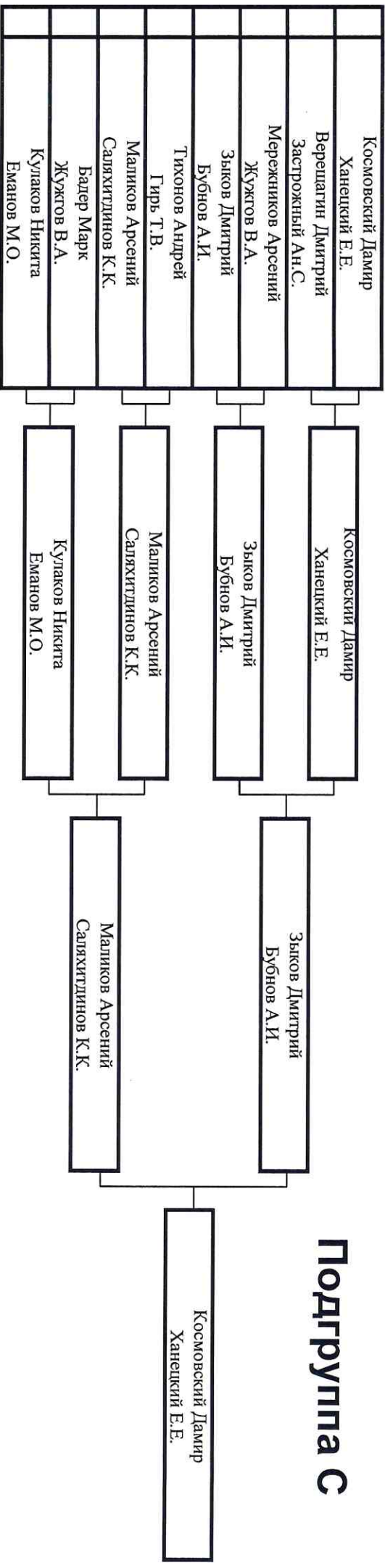

Подгруппа Д

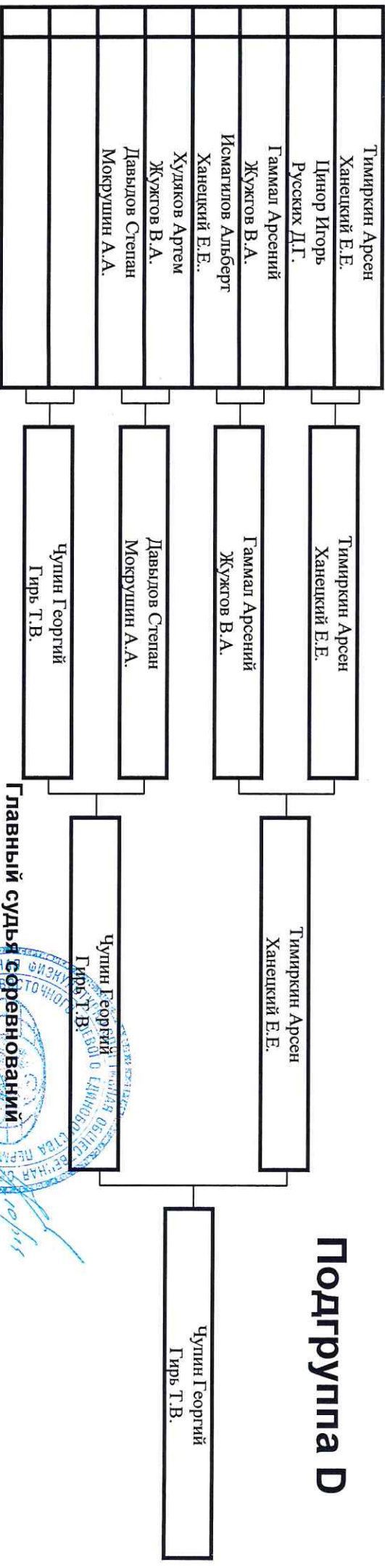

Главный судья соревнований

Главный секретарь



Мальчики 11 лет СЁТОКАН - КУМИТЕ

## ПОЛУФИНАЛЫ И ФИНАЛ

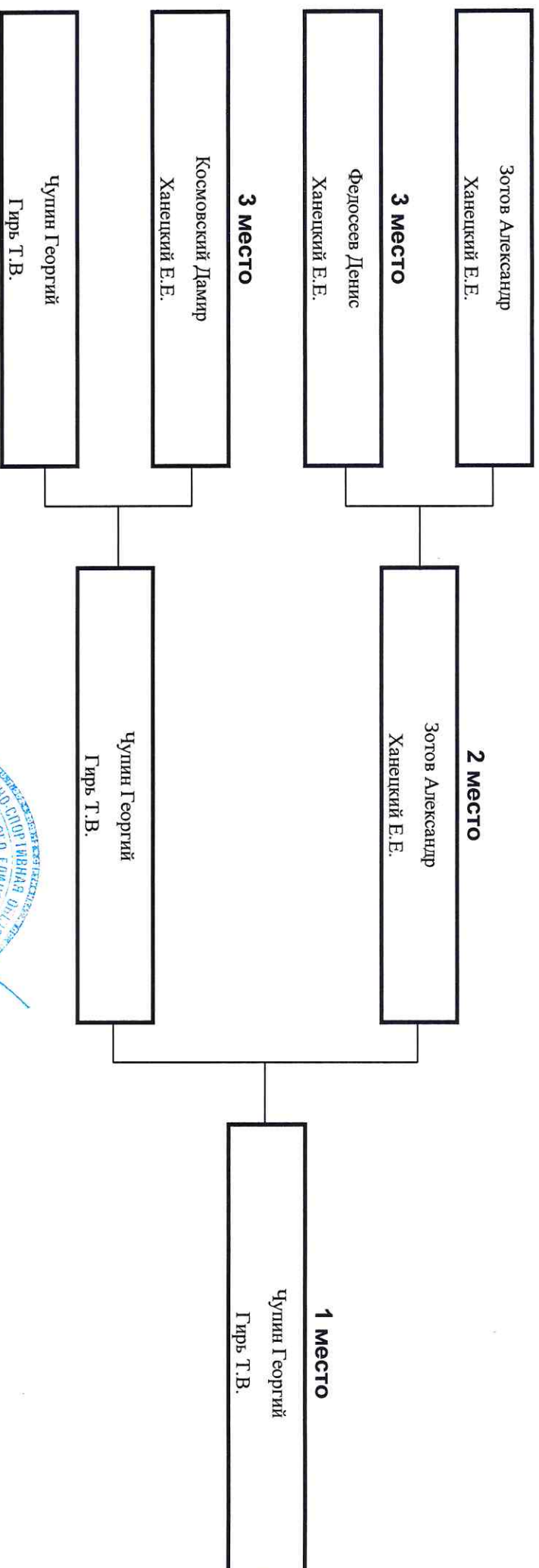

Главный судья соревнований

Главный секретарь соревнований





Девочки 11 лет СЕТОКАН - КАТА одиночные

Подгруппа А

|                 |                 |
|-----------------|-----------------|
| Храмцова Алина  | Храмцов А.В.    |
| Морозова Полина | Кондратьев И.В. |

Подгруппа В

|                     |               |
|---------------------|---------------|
| Садьрина Злата      | Козлов Е.А.   |
| Сабирзянова Рузанна | Шарафеев М.Р. |

Подгруппа С

|                     |                  |
|---------------------|------------------|
| Искендерова Эльвина | Шарафеев М.Р.    |
| Шушакова Полина     | Застрожный Ал.С. |

Подгруппа Д

|                  |              |
|------------------|--------------|
| Загоскина Ларина | Русских Д.Г. |
| Шелконогова Анна | Козлов Е.А.  |

Главный судья соревнований  
Главный секретарь



ФЕДЕРАЦИЯ ВОСТОЧНОГО БОЕВОГО  
ЕДИНОБОРСТВА ПЕРМСКОГО КРАЯ

ГОРОДСКИЕ СОРЕВНОВАНИЯ НА ПРИЗЫ ДЕДА МОРОЗА  
ПО ВОСТОЧНОМУ БОЕВОМУ ЕДИНОБОРСТВУ (СЁТОКАН)

3 ДЕКАБРЯ 2022,  
Г. ПЕРМЬ

Девочки 11 лет СЁТОКАН - КАТА одиночные

**ФИНАЛ**

| № | Фамилия, имя, отчество | Субъект РФ       | КАТА            | №1  | №2  | №3  | №4  | №5  | №6 | №7 | Сумма<br>баллов | М |
|---|------------------------|------------------|-----------------|-----|-----|-----|-----|-----|----|----|-----------------|---|
| 4 | Морозова Полина        | Кондратьев И.В.  | Бассай-Дай      | 7,8 | 8,1 | 8,3 | 8,0 | 7,9 |    |    | 24,0            | 2 |
| 2 | Щелконогова Анна       | Козлов Е.А.      | Хэйан Годан     | 8,3 | 8,3 | 8,2 | 8,2 | 8,3 |    |    | 24,8            | 1 |
| 1 | Садырина Злата         | Козлов Е.А.      | Хэйан<br>Сандан | 8,1 | 7,8 | 7,8 | 8,0 | 7,8 |    |    | 23,6            | 3 |
| 3 | Шушакова Полина        | Застрожный Ал.С. | Хэйан<br>Нидан  | 7,7 | 7,9 | 8,0 | 7,7 | 7,8 |    |    | 23,4            | 3 |

|   |  |  |  |  |  |  |  |  |  |  |  |  |
|---|--|--|--|--|--|--|--|--|--|--|--|--|
| 1 |  |  |  |  |  |  |  |  |  |  |  |  |
| 2 |  |  |  |  |  |  |  |  |  |  |  |  |

Главный судья соревнований

Главный секретарь соревнований

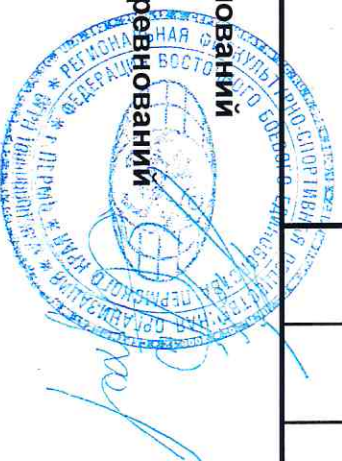

Девочки 10 лет СЁТОКАН - КАТА одиночные

Подгруппа А

|  |
|--|
| Верещагина Александра<br>Еманов М.О.<br>Суханова Алёна<br>Храпцов А.В. |
|--|

|  |
|--|
| Дорошенко Алиса<br>Вотьяков М.Д.<br>Верещагина Александра<br>Еманов М.О. |
|--|

|                                  |
|----------------------------------|
| Дорошенко Алиса<br>Вотьяков М.Д. |
|----------------------------------|

Подгруппа В

|  |
|--|
| Торлопова Полина<br>Вотьяков М.Д.<br>Мельведова Валерия<br>Шарафеев М.Р.<br>Вербич Ксения<br>Вотьяков М.Д.<br>Плетнева Екатерина<br>Храпцов А.В. |
|--|

|   |
|---|
| Торлопова Полина<br>Вотьяков М.Д.<br>Плетнева Екатерина<br>Храпцов А.В. |
|---|

|                                   |
|-----------------------------------|
| Торлопова Полина<br>Вотьяков М.Д. |
|-----------------------------------|

Подгруппа С

|  |
|--|
| Драничинкова Алла<br>Вотьяков М.Д.<br>Лабуткина Екатерина<br>Мокрушин А.А. |
|--|

|  |
|--|
| Потапова Виктория<br>Жужков В.А.<br>Драничинкова Алла<br>Вотьяков М.Д. |
|--|

|                                    |
|------------------------------------|
| Драничинкова Алла<br>Вотьяков М.Д. |
|------------------------------------|

Подгруппа Д

|   |
|---|
| Петрова Юлия<br>Вотьяков М.Д.<br>Тренина Софья<br>Козлов Е.А. |
|---|

|  |
|--|
| Тренина Софья<br>Козлов Е.А.<br>Мусина Марьям<br>Шарафеев М.Р. |
|--|

|                              |
|------------------------------|
| Тренина Софья<br>Козлов Е.А. |
|------------------------------|

Главный судья соревнований  
Главный секретарь



ФЕДЕРАЦИЯ ВОСТОЧНОГО БОЕВОГО  
ЕДИНОБОРСТВА ПЕРМСКОГО КРАЯ

ГОРОДСКИЕ СОРЕВНОВАНИЯ НА ПРИЗЫ ДЕДА МОРОЗА  
ПО ВОСТОЧНОМУ БОЕВОМУ ЕДИНОБОРСТВУ (СЁТОКАН)

3 ДЕКАБРЯ 2022,  
Г. ПЕРМЬ

Девочки 10 лет СЁТОКАН - КАТА одиночные

**ФИНАЛ**

| № | Фамилия, имя, отчество | Субъект РФ   | КАТА            | №1  | №2  | №3  | №4  | №5  | №6 | №7 | Сумма<br>баллов | М |
|---|------------------------|--------------|-----------------|-----|-----|-----|-----|-----|----|----|-----------------|---|
|   | Тренина Софья          | Козлов Е.А.  | Хэйан<br>Сандан | 7,8 | 7,7 | 7,7 | 7,8 | 7,7 |    |    | 23,2            | 3 |
|   | Дорошенко Алина        | Вотяков М.Д. | Хэйан<br>Сандан | 8,1 | 7,5 | 7,9 | 8,1 | 8,0 |    |    | 24,0            | 2 |
|   | Драничникова Алга      | Вотяков М.Д. | Хэйан<br>Сандан | 7,8 | 7,6 | 7,6 | 7,7 | 7,8 |    |    | 23,1            | 3 |
|   | Торлопова Полина       | Вотяков М.Д. | Хэйан<br>Сандан | 8,2 | 8,1 | 8,0 | 8,3 | 8,2 |    |    | 24,5            | 1 |

|   |  |  |  |  |  |  |  |  |  |  |  |  |
|---|--|--|--|--|--|--|--|--|--|--|--|--|
| 1 |  |  |  |  |  |  |  |  |  |  |  |  |
| 2 |  |  |  |  |  |  |  |  |  |  |  |  |

Главный судья соревнований

Главный секретарь соревнований

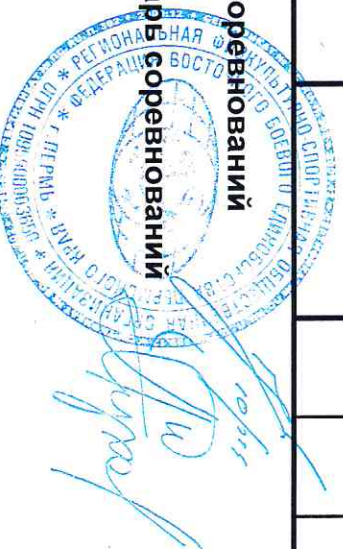

Мальчики 11 лет СЁТОКАН - КАТА одиночные

**Подгруппа А**

Чернышов Никита  
Вотьяков М.Д.

Чернышов Никита  
Вотьяков М.Д.

Чернышов Никита  
Вотьяков М.Д.

Четверухин Кирилл  
Перетьяко И.В.

Четверухин Кирилл  
Перетьяко И.В.

Гаммад Арсений  
Жужиков В.А.

Чупин Георгий  
Гирь Т.В.

Чупин Георгий  
Гирь Т.В.

Давыдов Степан  
Мокрушин А.А.

Ермаков Савелий  
Вотьяков М.Д.

Опехтин Никита  
Ищенко С.В.

Опехтин Никита  
Ищенко С.В.

Мешеряков Максим  
Вотьяков М.Д.

Мешеряков Максим  
Вотьяков М.Д.

Бадер Марк  
Жужиков В.А.

**Подгруппа В**

Мешеряков Максим  
Вотьяков М.Д.

Главный судья соревнований  
Главный секретарь

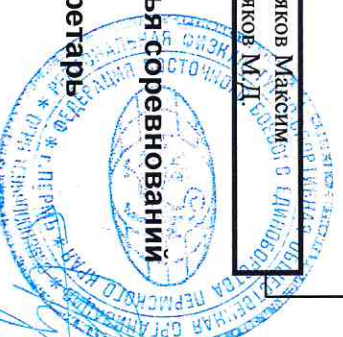

ФЕДЕРАЦИЯ ВОСТОЧНОГО БОЕВОГО  
ЕДИНОБОРСТВА ПЕРМСКОГО КРАЯ

ГОРОДСКИЕ СОРЕВНОВАНИЯ НА ПРИЗЫ ДЕДА МОРОЗА  
ПО ВОСТОЧНОМУ БОЕВОМУ ЕДИНОБОРСТВУ (СЁТОКАН)

3 ДЕКАБРЯ 2022, Г.  
ПЕРМЬ

Мальчики 11 лет СЁТОКАН - КАТА одиночные

**Подгруппа С**

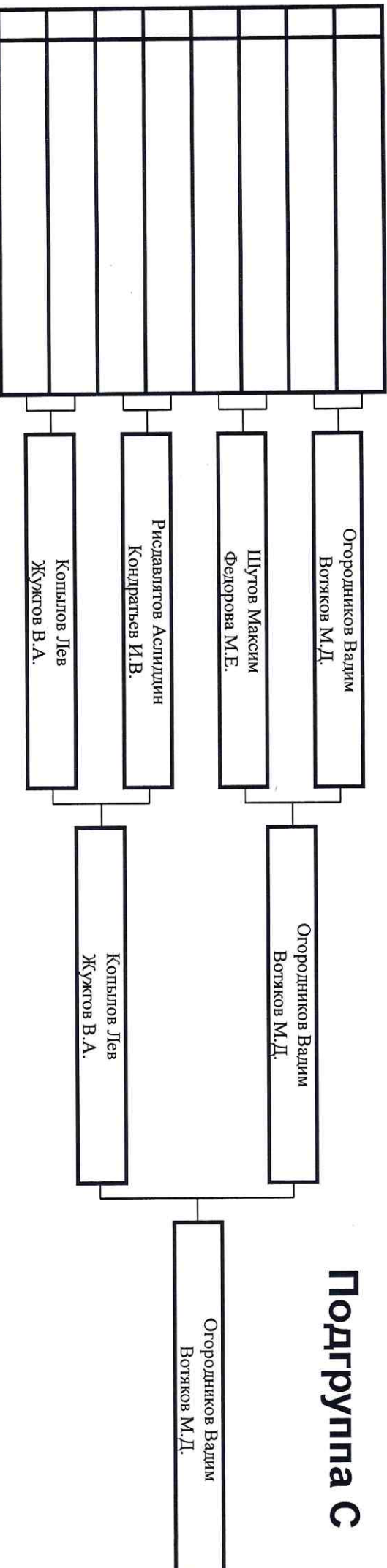

**Подгруппа D**

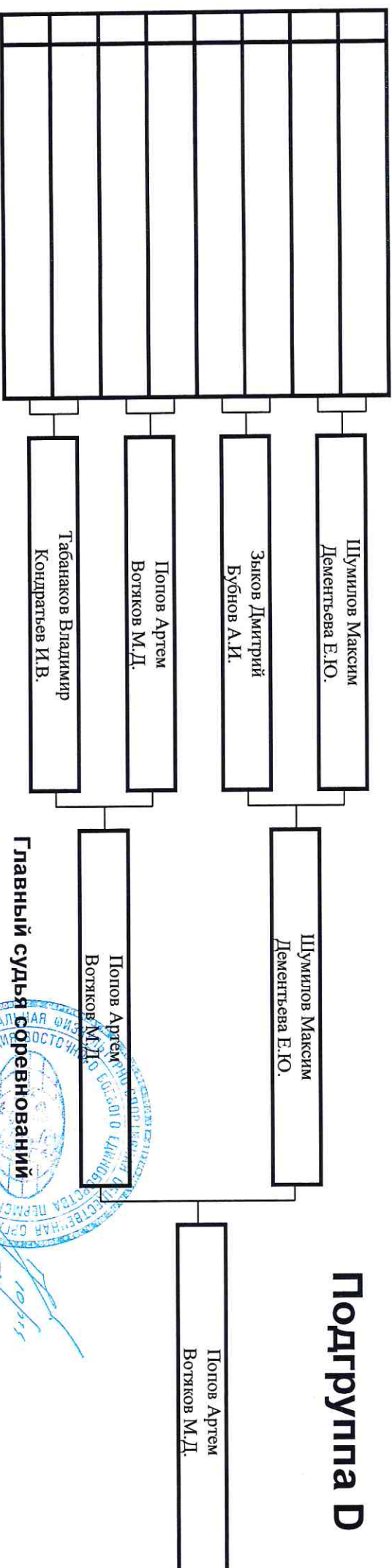

Главный судья соревнований

Главный секретарь

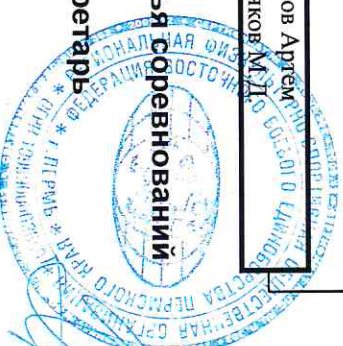

ФЕДЕРАЦИЯ ВОСТОЧНОГО БОЕВОГО  
ЕДИНОБОРСТВА ПЕРМСКОГО КРАЯ

ГОРОДСКИЕ СОРЕВНОВАНИЯ НА ПРИЗЫ ДЕДА МОРОЗА  
ПО ВОСТОЧНОМУ БОЕВОМУ ЕДИНОБОРСТВУ (СЁТОКАН)

3 ДЕКАБРЯ 2022,  
Г. ПЕРМЬ

Мальчики 11 лет СЁТОКАН - КАТА одиночные

## ФИНАЛ

| № | Фамилия, имя, отчество | Субъект РФ   | КАТА        | №1  | №2  | №3  | №4  | №5  | №6 | №7 | Сумма<br>баллов | М |
|---|------------------------|--------------|-------------|-----|-----|-----|-----|-----|----|----|-----------------|---|
| 4 | Чернышов Никита        | Вотяков М.Д. | Хэйан Годан | 8,1 | 8,2 | 8,0 | 8,1 | 7,9 |    |    | 24,2            | 1 |
| 2 | Огородников Вадим      | Вотяков М.Д. | Хэйан Годан | 8,0 | 8,3 | 7,6 | 8,3 | 7,6 |    |    | 23,9            | 2 |
| 3 | Мещеряков Максим       | Вотяков М.Д. | Хэйан Годан | 7,7 | 7,7 | 7,8 | 7,6 | 7,8 |    |    | 23,2            | 3 |
| 1 | Попов Артём            | Вотяков М.Д. | Бассай-Дай  | 7,8 | 7,9 | 7,9 | 8,0 | 8,0 |    |    | 23,8            | 3 |

|   |  |  |  |  |  |  |  |  |  |  |  |  |
|---|--|--|--|--|--|--|--|--|--|--|--|--|
| 1 |  |  |  |  |  |  |  |  |  |  |  |  |
| 2 |  |  |  |  |  |  |  |  |  |  |  |  |

Главный судья соревнований

Главный секретарь соревнований



ФЕДЕРАЦИЯ ВОСТОЧНОГО БОЕВОГО  
ЕДИНОБОРСТВА ПЕРМСКОГО КРАЯ

ГОРОДСКИЕ СОРЕВНОВАНИЯ НА ПРИЗЫ ДЕДА МОРОЗА  
ПО ВОСТОЧНОМУ БОЕВОМУ ЕДИНОБОРСТВУ (СЁТОКАН)

3 ДЕКАБРЯ 2022, Г.  
ПЕРМЬ

Мальчики 10 лет СЁТОКАН - КАТА одиночные

**Подгруппа А**

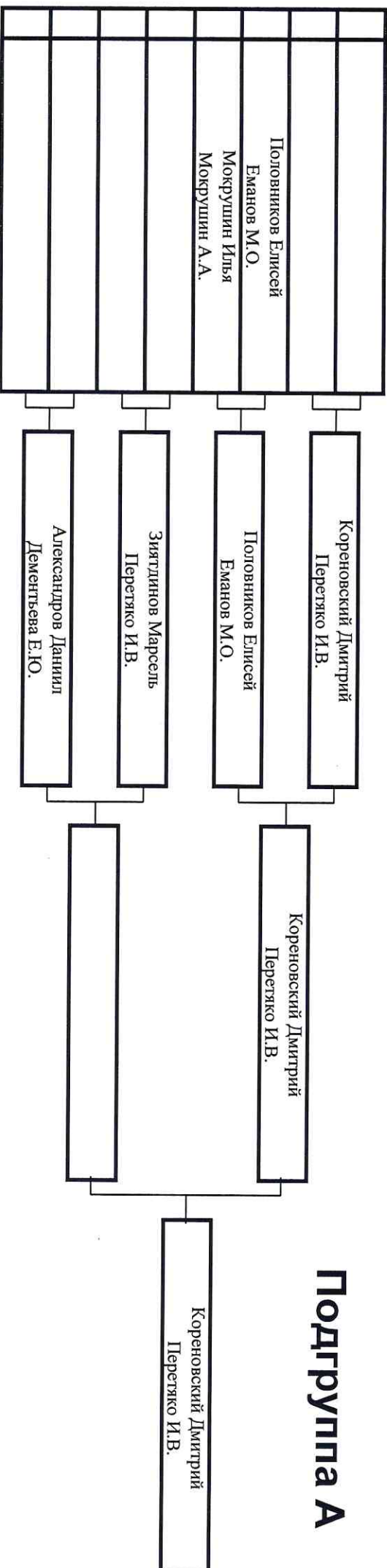

**Подгруппа В**

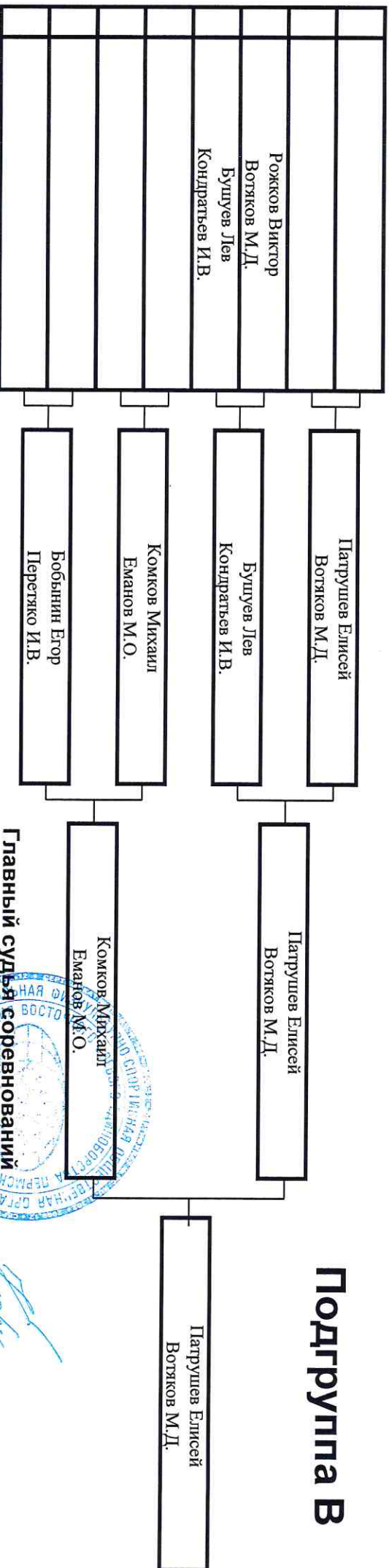

Главный судья соревнований

Главный секретарь





ФЕДЕРАЦИЯ ВОСТОЧНОГО БоеВОГО  
ЕДИНОбОРСТВА ПЕРМСКОГО КРАЯ

ГОРОДСКИЕ СОРЕВНОВАНИЯ НА ПРИЗЫ ДЕДА МОРОЗА  
ПО ВОСТОЧНОМУ БОЕВОМУ ЕДИНОбОРСТВУ (СЕТОКАН)

3 ДЕКАБРЯ 2022, Г.  
ПЕРМЬ

Мальчики 10 лет СЕТОКАН - КАТА одиночные

Подгруппа С

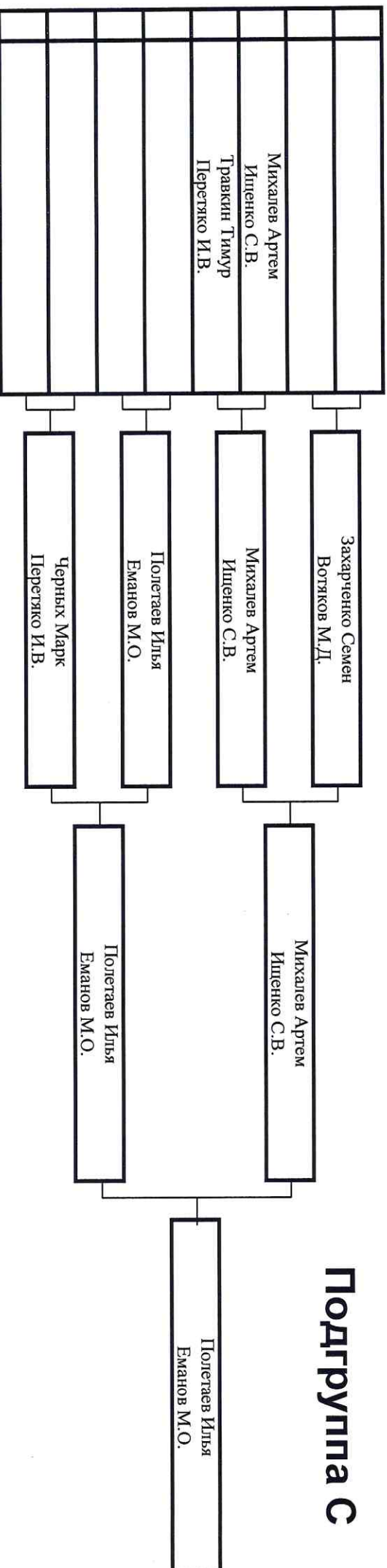

Подгруппа Д

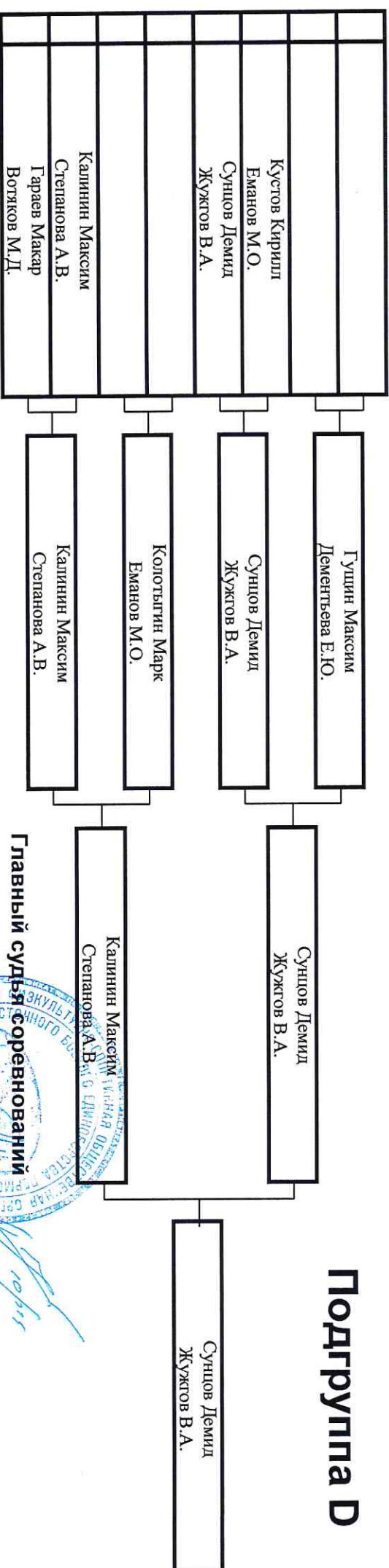

Калнинин Максим  
Степанова А.В.

**Главный судья соревнований**

**Главный секретарь**



ФЕДЕРАЦИЯ ВОСТОЧНОГО БОЕВОГО  
ЕДИНОБОРСТВА ПЕРМСКОГО КРАЯ

ГОРОДСКИЕ СОРЕВНОВАНИЯ НА ПРИЗЫ ДЕДА МОРОЗА  
ПО ВОСТОЧНОМУ БОЕВОМУ ЕДИНОБОРСТВУ (СЁТОКАН)

3 ДЕКАБРЯ 2022,  
Г. ПЕРМЬ

Мальчики 10 лет СЁТОКАН - КАТА одиночные

**ФИНАЛ**

| № | Фамилия, имя, отчество | Субъект РФ     | КАТА            | №1  | №2  | №3  | №4  | №5  | №6 | №7 | Сумма<br>баллов | М |
|---|------------------------|----------------|-----------------|-----|-----|-----|-----|-----|----|----|-----------------|---|
|   | Патрушев Елисей        | Вотьяков М.Д.  | Хэйан<br>Сандан | 8,0 | 7,9 | 8,0 | 7,8 | 8,0 |    |    | 23,9            | 2 |
|   | Полетаев Илья          | Еманов М.О.    | Тэки Сёдан      | 7,7 | 7,8 | 7,7 | 7,6 | 7,8 |    |    | 23,2            | 3 |
|   | Кореновский Дмитрий    | Перетьяко И.В. | Хэйан Годан     | 8,2 | 8,3 | 8,2 | 8,2 | 8,2 |    |    | 24,6            | 1 |
|   | Сунцов Демид           | Жужгов В.А.    | Хэйан<br>Нидан  | 7,5 | 7,7 | 7,6 | 7,7 | 7,6 |    |    | 22,9            | 3 |

|   |  |  |  |  |  |  |  |  |  |  |  |  |
|---|--|--|--|--|--|--|--|--|--|--|--|--|
| 1 |  |  |  |  |  |  |  |  |  |  |  |  |
| 2 |  |  |  |  |  |  |  |  |  |  |  |  |

Главный судья соревнований

Главный секретарь соревнований

